

# EDGETEQ

## S-380 /

## S-380 profiLine

**Avance rapide, nombreux agrégats, grand écran.**

Parfaits pour un encollage fiable des chants.





# Des chants parfaits fabriqués avec des machines flexibles pour des clients exigeants

Satisfaire les souhaits spécifiques des clients, offrir des produits exigeants et une grande variété de matériaux : voici les exigences qui jouent un rôle majeur aujourd'hui dans l'usinage du bois. La production actuelle doit être impérativement flexible et efficace, en particulier dans l'artisanat et les PME.

Présent dans plus de 100 pays avec près de 7 000 collaborateurs, HOMAG vous offre des avantages inégalables, dispose d'un réseau de production international ainsi que de sociétés de vente et de services. HOMAG vous permet d'assurer la compétitivité et la durabilité du succès de votre entreprise.

## YOUR SOLUTION

POUR EN SAVOIR PLUS : [HOMAG.COM](http://HOMAG.COM)



## SOMMAIRE

- 04 Les principales caractéristiques
- 08 Séries EDGETEQ S-380 | S-380 profiLine
- 16 Notre système d'agrégats modulaire
- 33 Retour de pièces LOOPTEQ
- 34 Applications et assistants numériques
- 36 EDGETEQ S-380 profiLine
- 38 Commander avec powerTouch
- 40 Caractéristiques techniques
- 42 Life Cycle Services



# Vous avez le choix entre 8 modèles et la gamme profiLine à équiper librement

## LES PRINCIPALES CARACTERISTIQUES

Ces séries se distinguent par leur équipement complet, par ex. le presseur supérieur à courroie pour un guidage précis des pièces, les outils de fraisage optimisés pour une évacuation optimale des copeaux et une qualité d'usinage parfaite. Avance variable dans différents niveaux de performance pour une productivité élevée. En outre, toutes les machines peuvent évoluer.

Contrairement aux modèles préconfigurés, **LA GAMME**

**EDGETEQ S-380 PROFILINE** offre des agrégats supplémentaires et peut également être librement équipée à partir du système complet d'agrégats modulaire.

Les machines EDGETEQ S-380 sont économes en énergie et respectueuses de l'environnement.

- **Du mobilier haut de gamme avec des chants de qualité optimale**
- **Débit augmenté grâce à une haute disponibilité**
- **Faible consommation d'énergie**
- **Rentabilité élevée**
- **Excellent rapport qualité-prix**

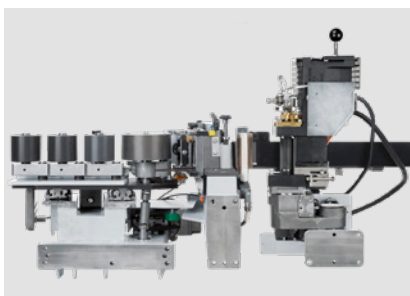

### Agrégats d'encollage – application fiable de colle thermofusible

Les agrégats d'encollage HOMAG sont parfaits pour réaliser un encollage rapide et fiable à l'aide des colles EVA et PUR. Le rouleau encolleur chauffé garantit une température de collage optimale.

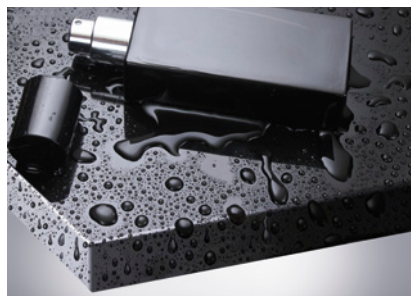

### Encollage des chants avec de la colle PUR

Chez HOMAG, les colles PUR sont utilisées sur les mêmes machines et avec la même unité d'encollage que la colle thermofusible EVA.

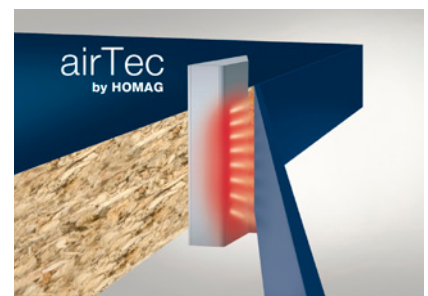

### Technologie de joint zéro avec HOMAG airTec

Aujourd'hui, les agrégats sont équipés d'un ventilateur d'air chaud rotatif qui rend le processus nettement plus performant, économe en ressources et silencieux.



### Commande intuitive avec commande powerTouch

L'écran Multitouch grand format vous permet de commander directement les fonctions de la machine. La conception ergonomique ainsi que de nombreuses fonctions auxiliaires et d'assistance simplifient considérablement la commande.



### Presseur supérieur à courroie

Le presseur supérieur en acier avec courroie trapézoïdale double garantit une qualité élevée, car vos pièces sont serrées de manière optimale pour l'usinage.



### Technologie à profils multiples

Pour un réglage facile des agrégats par simple pression sur un bouton. Permet de gagner du temps et d'améliorer la qualité.

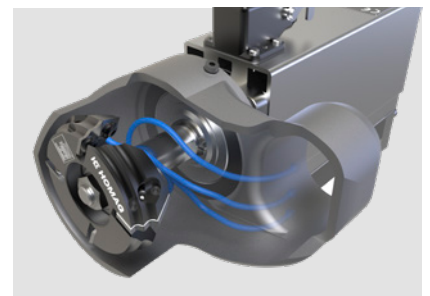

### Evacuation contrôlée des copeaux

Les copeaux sont déjà aspirés à l'intérieur et amenés de manière ciblée au capot d'aspiration. La réduction de l'usure et des coûts d'entretien permet d'augmenter la rentabilité et la durée de vie de l'outil. La vitesse d'aspiration réduite permet de limiter la consommation d'énergie et les coûts.



## Types de matériau | Paramètres des chants

Grande flexibilité grâce à l'usinage de tous les matériaux de chant : mélamine 0,3 mm, ABS / PVC 3 mm, alèse en bois massif 20 mm et placage. Des composants importants, tels que le presseur supérieur motorisé et le réglage automatique du racleur pour joints de colle, sont utilisés pour obtenir des pièces haute brillance parfaites. Les éléments de palpance spéciaux sont parfaits pour l'usinage de pièces à angle aigu ou obtus ou de pièces avec des perçages pour charnière.

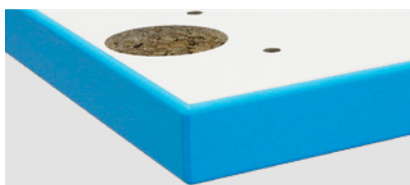
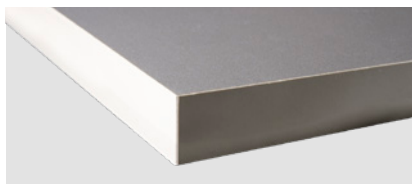

		a	b	c	d	e
	<b>MASSIF</b> (mm)			0,4 – 12,0 (en option 0,4-20,0)		
	<b>ROULEAUX</b> (mm)	si $b \leq 22$ : min. 60 si $b \leq 40$ : min. 125	8 – 60	0,3 – 3,0	65	max. 30
	<b>BANDES</b> (mm)			0,4 – 3,0 Option		



## Productivité élevée pour votre plaqueuse de chants

Les retours de pièces de la série LOOPTEQ complètent la gamme EDGETEQ de façon optimale. Le LOOPTEQ O-200 est idéal pour les pièces étroites, de petites ou moyennes dimensions. Le LOOPTEQ O-300 est idéal pour une grande variété de pièces : des pièces légères de petite taille aux pièces lourdes de grande taille.





## EDGETEQ S-380

### Modèles 1650 FC | 1670 FGC : un rendement et une qualité de référence

La machine de base est équipée d'une unité d'encollage de précision, d'un agrégat de coupe en bout à 2 moteurs, d'une fraise et d'un agrégat de fraisage de forme. Un racler pour rayons, un racler pour joints de colle et un agrégat de polissage garantissent une finition parfaite. Les puissants moteurs de tous les agrégats assurent une force illimitée, nécessaire pour l'usinage de la large gamme de pièces. Afin de toujours offrir la solution optimale, les machines sont

équipées d'un agrégat de fraisage à dresser et d'un agrégat de rainurage pivotant (1670 FGC). Grâce à l'unité d'encollage Quickmelt en option, à l'optimisation des intervalles entre pièces en option pour une production encore plus efficace, et aux agents de séparation et produits de nettoyage disponibles, cette série est parfaitement adaptée à toutes les exigences.





## EDGETEQ S-380

Modèle 1650 FC

Vitesse d'avance : 8 - 18 m/min (20 en option)

- 1 Agrégat de fraisage à dresser
- 2 Agrégat d'encollage
- 3 Agrégat de coupe en bout
- 4 Agrégat de fraisage avec réglage pneumatique à 2 points
- 5 Agrégat de fraisage de forme
- 6 Racleur de profils avec têtes à changement rapide
- 7 Racleur pour jointure de colle
- 8 Agrégat de polissage

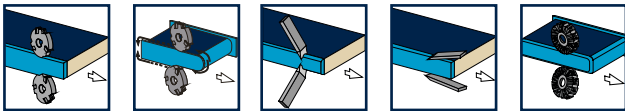

### EDGETEQ S-380 – Modèle 1670 FGC

Ce modèle est équipé comme le modèle 1650 FC et dispose également d'un agrégat de rainurage, d'une sécurité et d'un dispositif de pression.

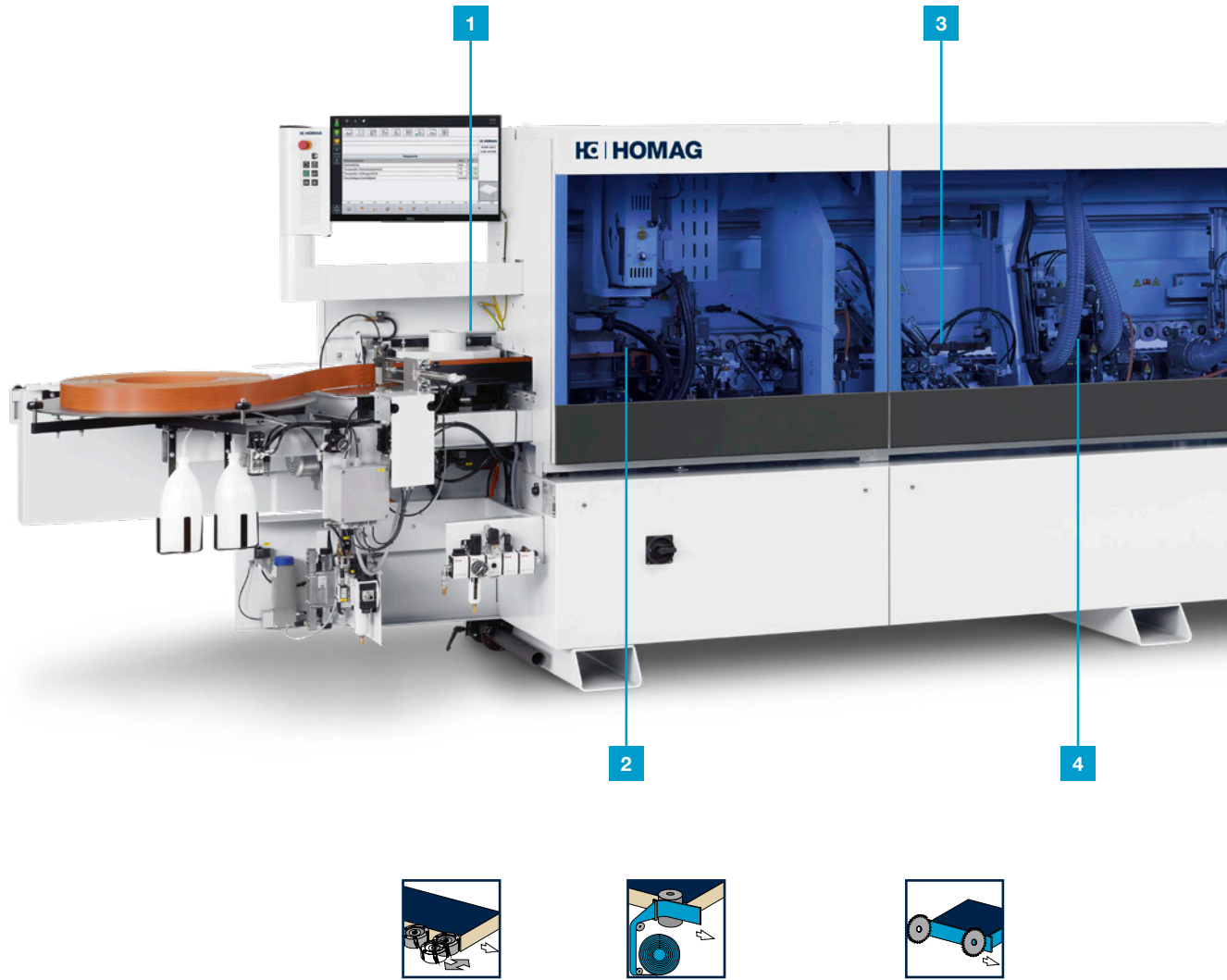

## EDGETEQ S-380 – Modèles 1650 HF et 1660 HF : précision et performance pour des exigences élevées

La machine de base est équipée d'une unité d'encollage Quickmelt, d'un agrégat de coupe en bout à 2 moteurs, d'une fraise et d'un agrégat de fraisage de forme multifonction pour l'arrondissement des angles et l'affleurage. Un racleur pour rayons et un agrégat de polissage garantissent une finition parfaite. Les puissants moteurs de tous les agrégats assurent une force illimitée, nécessaire pour l'usinage de la large

gamme de pièces. Afin de toujours offrir la solution optimale, ces machines sont équipées en série d'un agrégat de fraisage à dresser et d'un racleur pour joints de colle. La série Highflex se distingue par son degré élevé d'automatisation et un équipement riche en agrégats. La grande flexibilité permet de s'adapter au mieux à vos attentes et garantit des chants optimaux.

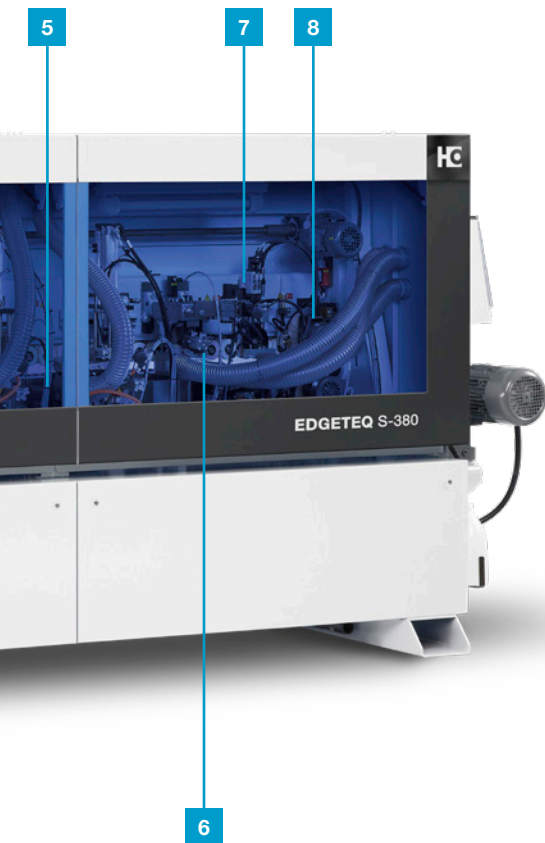

## EDGETEQ S-380

Modèle 1650 HF

Vitesse d'avance : 8 - 18 m/min

- 1 Agrégat de fraisage à dresser
- 2 Agrégat d'encollage
- 3 Agrégat de coupe en bout avec réglage pneumatique chanfrein/droite et réglage pneumatique à 2 points
- 4 Agrégat d'affleurage avec réglage pneumatique à 2 points
- 5 Agrégat de fraisage de forme multifonction
- 6 Racleur de profils avec têtes à changement rapide et réglage pneumatique
- 7 Racleur pour jointure de colle
- 8 Agrégat de polissage

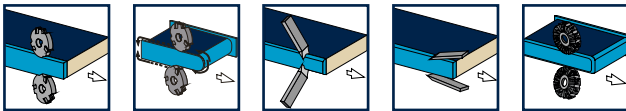

### EDGETEQ S-380 – Modèle 1660 HF

Ce modèle est équipé comme le modèle 1650 HF et dispose en plus d'un agrégat de fraisage fin.

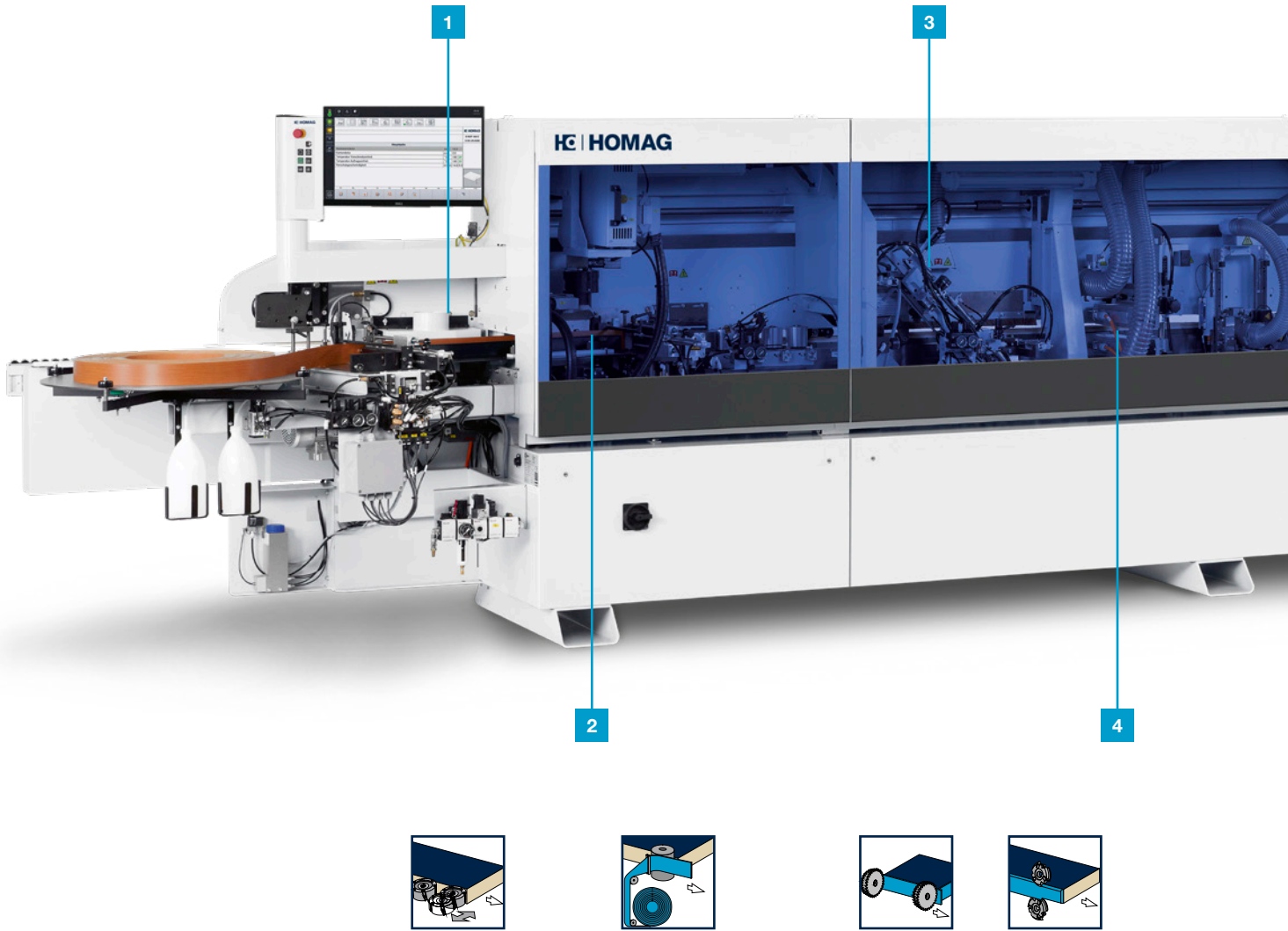

## **EDGETEQ S-380** Modèles 1650 E – 1660 E : la classe compacte ultraperformante

Les modèles Edition offrent déjà une automatisation élevée et un usinage simple de plusieurs rayons en standard dans l'équipement de base. Les versions de base sont équipées d'un agrégat de fraisage à dresser, d'une unité d'encollage Quickmelt de précision, d'un agrégat de coupe en bout à 2 moteurs, d'une fraise multi-étagée et d'un agrégat de fraisage de forme. Un racleur multi-étagé, un racleur pour

jointes de colle et un agrégat de polissage assurent une finition parfaite.

Les modèles Edition se distinguent par leur degré élevé d'automatisation. L'agrégat de fraisage multi-étagé et le racleur multi-étagé offrent toujours le rayon optimal, et donc le meilleur résultat, même dans le cas de changements fréquents d'applications.

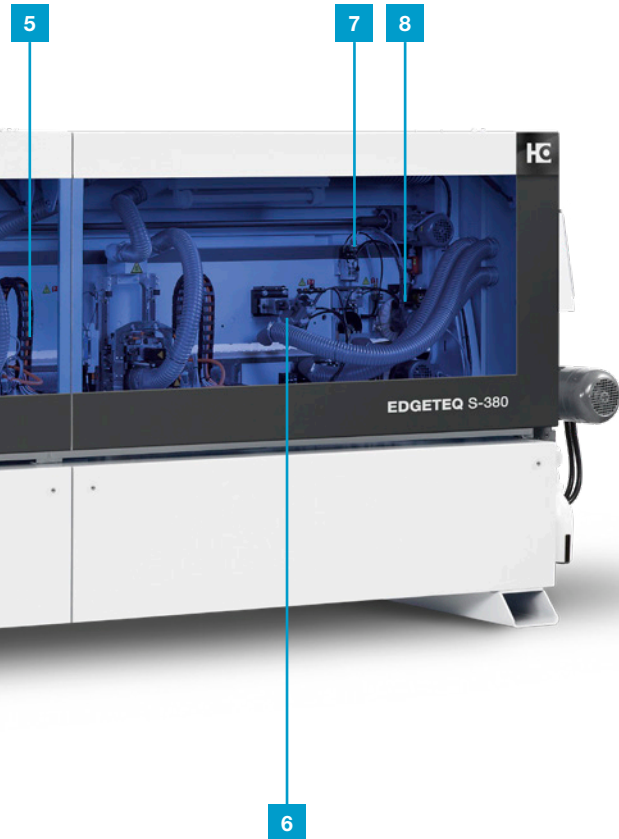

## EDGETEQ S-380

### Modèle 1650 E

Vitesse d'avance : 8 - 20 m/min

- 1 Agrégat de fraisage à dresser
- 2 Agrégat d'encollage
- 3 Agrégat de coupe en bout avec réglage pneumatique chanfrein/droite et réglage pneumatique à 2 points
- 4 Agrégat de fraisage multi-étagé MS40 avec réglage pneumatique à 2 points
- 5 Agrégat de fraisage de forme
- 6 Agrégat de raclage multi-étagé MZ40
- 7 Racleur pour jointure de colle
- 8 Agrégat de polissage

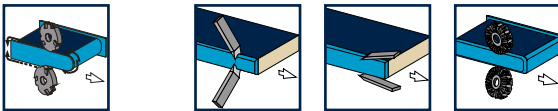

### EDGETEQ S-380 – Modèle 1660 E

Ce modèle est équipé comme le modèle 1650 E et dispose également d'un agrégat de fraisage de forme à 4 moteurs.

## EDGETEQ S-380 profiLine : les meilleurs résultats pour chaque matériau de chant

La série EDGETEQ S-380 profiLine offre une gamme de produits polyvalente pour l'encollage précis des chants dans la meilleure qualité HOMAG. Les machines sont disponibles dans différentes longueurs de machine, qui peuvent être

intégrées à tous les environnements de la machine. Grâce à un équipement individuel avec un grand nombre d'agréats, vous pouvez utiliser les machines pour une grande variété de tâches.





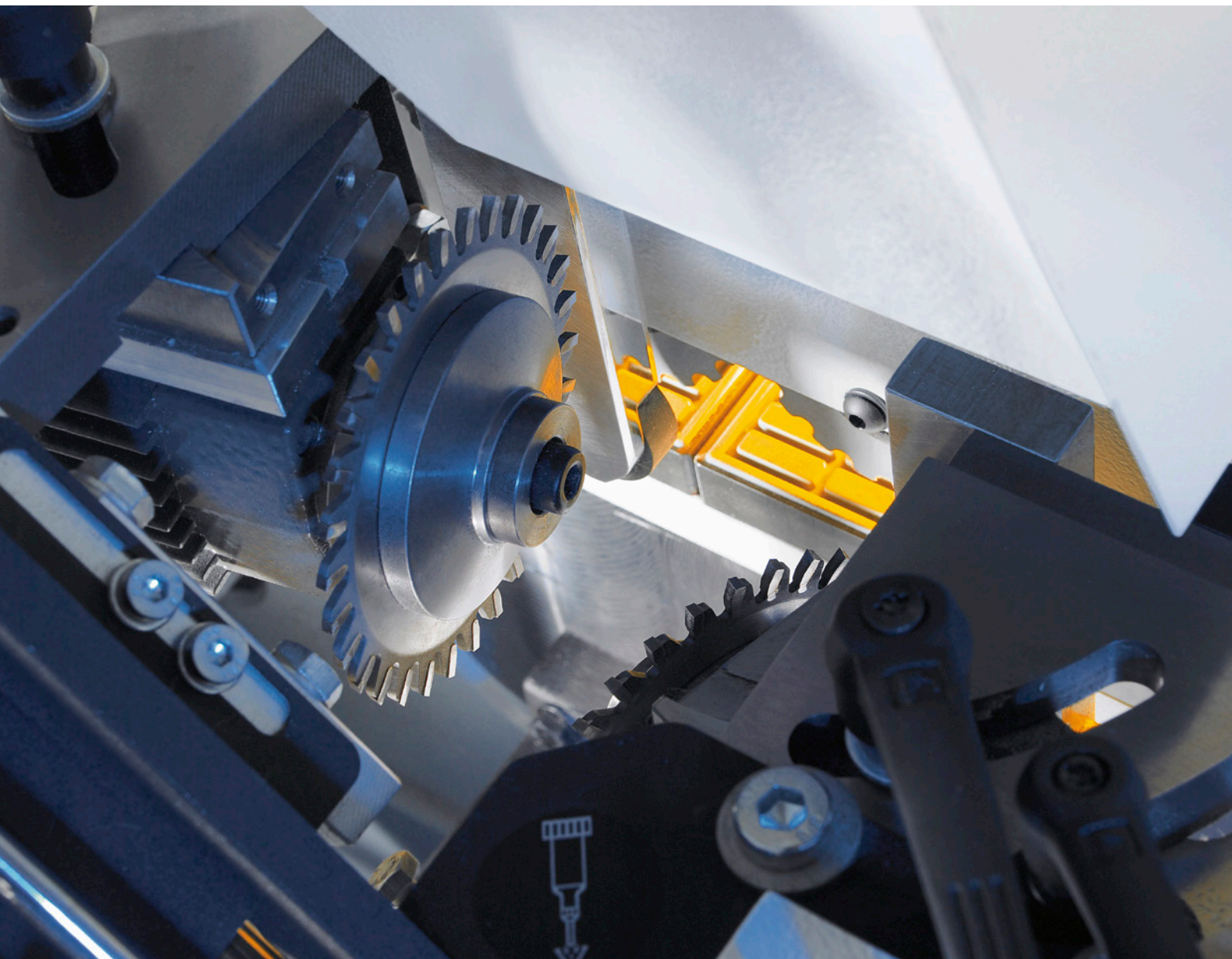

## Notre système d'agrégats modulaire : la solution adaptée à chaque besoin

Nous utilisons notre système d'agrégats modulaire éprouvé qui propose des agrégats pour diverses tâches. Nous ne cessons d'élargir nos fonctionnalités pour vous offrir la bonne solution, même pour les nouvelles tendances. Aujourd'hui, nous vous présentons des agrégats dans les domaines du

fraisage à dresser, de l'encollage, de la coupe en bout, du fraisage de forme, du rainurage et de la finition. Vous profitez d'une haute précision et d'une technologie moderne et êtes capables de produire de manière flexible et efficace.



## Guidage des pièces

L'alimentation précise des pièces est une condition préalable à une qualité de chant parfaite. Profitez des avantages de nos solutions comme le guide d'entrée, le blocage d'entrée, le chariot coulissant ou le support de pièce.



### Blocage d'entrée

Pour un écart de pièce minimal et une utilisation fiable.



### Réglage automatique du guide d'entrée

Réglage précis et reproductible, commandé par programme, du guide d'entrée via l'axe en continu.



### Table à coussin d'air

Table à coussin d'air pour une alimentation de la machine en toute sécurité.

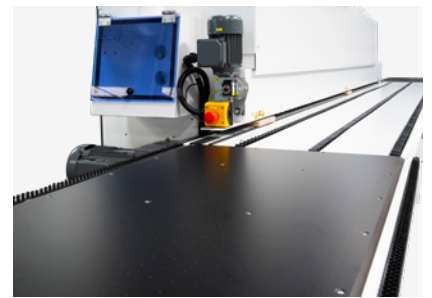

### Table à coussin d'air à la sortie

Disponible en combinaison avec la table d'entrée, dimensions : 1 275 x 650 mm

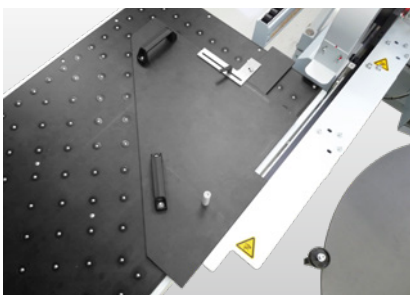

### Système d'alimentation des petites pièces

Pour équiper facilement la machine pour les petites pièces.



### Chariot coulissant

Guide linéaire robuste pour une introduction des pièces à angle droit.

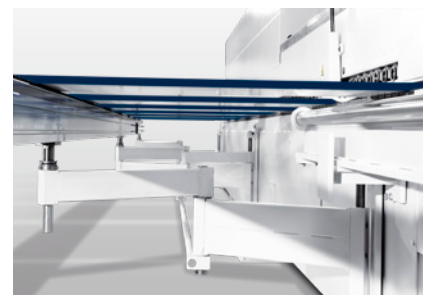

### Support de pièce modèle à ciseaux

Grâce au modèle à ciseaux, le support de pièce est facilement extensible jusqu'à 1 000 mm.

## Agrégats de pulvérisation

Les agrégats de pulvérisation augmentent la qualité des chants tout au long du processus d'usinage. Les agents de séparation empêchent les résidus de colle thermofusible d'adhérer, et les produits antistatiques empêchent les copeaux en plastique d'adhérer.

Un pulvérisateur d'agent nettoyant permet d'enlever facilement les restes de colle. Les lubrifiants empêchent l'apparition de traces brillantes sur les pièces et protègent les surfaces sensibles avant le fraisage.

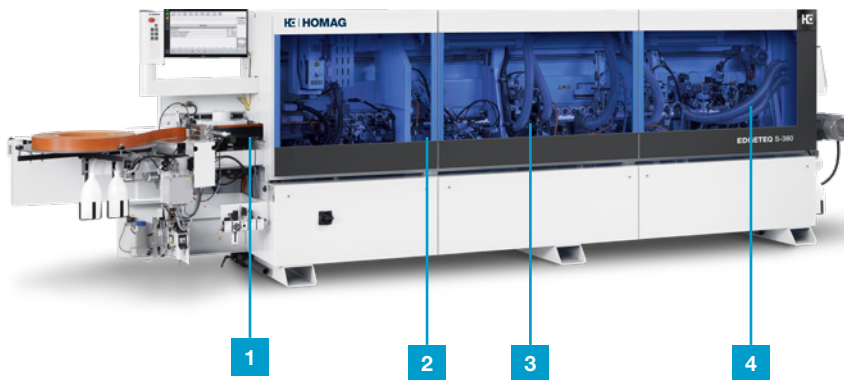

- 1** Agent de séparation
- 2** Lubrifiant
- 3** Produit antistatique
- 4** Produit de nettoyage

## Agrégat de fraisage à dresser

Nos agrégats de fraisage à dresser permettent de créer la base d'un chant de pièce précis, bien rectiligne et sans éclats, ainsi qu'un joint de qualité élevée et constante.

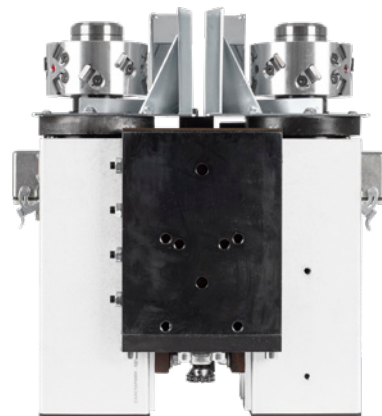

### Agrégat de fraisage à dresser

Coupe parfaite et longue durée d'utilisation grâce à des outils diamantés pour une qualité optimale des joints de colle. Le diamètre est de 100 mm.



## Un système d'encollage efficace

Pour réaliser un encollage fiable, l'association optimale de divers facteurs joue un rôle essentiel. Chez HOMAG, les processus de préchauffage des pièces, l'unité d'encollage, le système de serrage rapide, l'unité de fusion, le magasin et la zone de pression sont parfaitement coordonnés.



### Préchauffage des pièces avec lampes chauffantes

Adhérence élevée par préchauffage optimal des pièces.

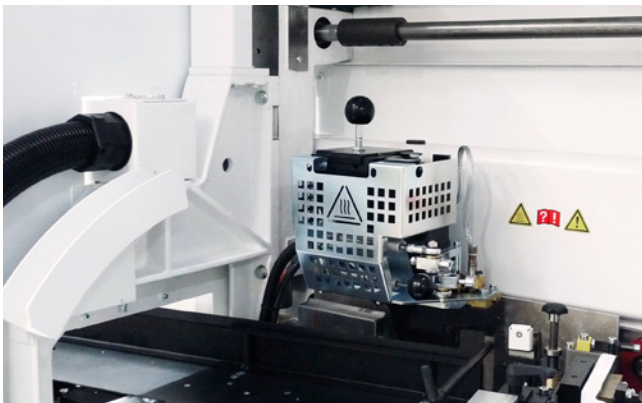

### Unité d'encollage QA65N

Pour colles EVA et PUR.



### Insertion automatique des chants

Pour le changement rapide des chants entre les différents rouleaux.



### Insertion de larges alèses en bois massif

Large magasin avec une grande capacité pour des longueurs fixes et un accès optimal au remplissage.

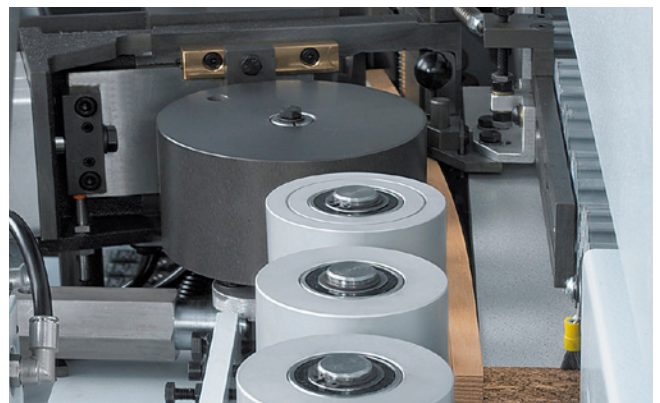

### Zone de pression

Zone de pression lourde avec une épaisseur de chant allant jusqu'à 15/20 mm et une hauteur de panneau de 60 mm, pour une qualité optimale des joints de colle.

# Agrégat d'encollage : application fiable de la colle thermofusible

Les agrégats d'encollage HOMAG sont idéals pour réaliser un encollage rapide et fiable. Le rouleau encolleur chauffé garantit une température de collage optimale. Sur demande, l'agrégat

d'encollage peut également être équipé pour vous d'une unité de fusion PUR, pour une disponibilité élevée et une qualité de colle optimale.

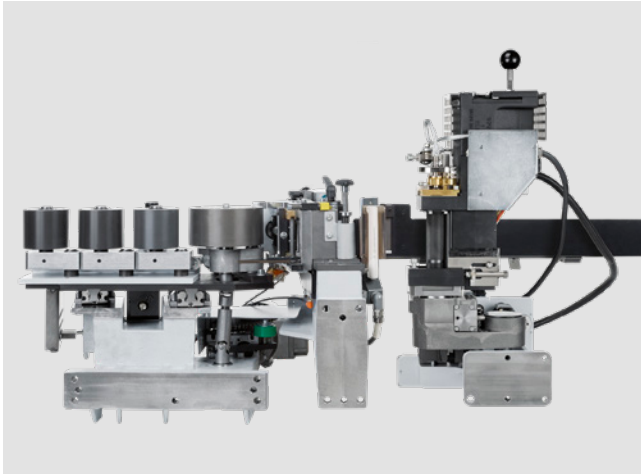

## Agrégat d'encollage supérieur : système d'application de colle QA65N

Retrait aisé de l'unité d'encollage grâce à un dispositif de changement rapide à interface pneumatique.

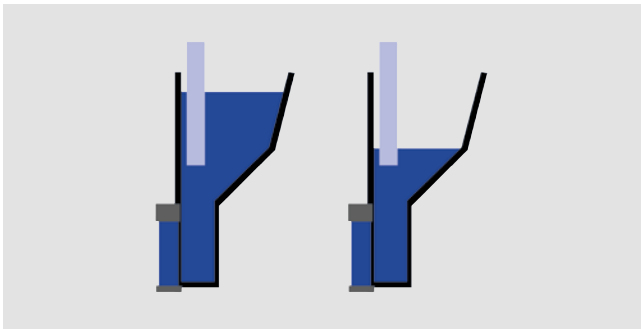

## Capteur de contrôle du niveau de remplissage de l'unité d'encollage

Le passage à un niveau de colle faible garantit un chauffage rapide pour l'usinage de petites tailles de lot.

## APERÇU DES AVANTAGES

- Temps de chauffe réduit grâce à un réglage de niveau commandé par capteur (2 niveaux sélectionnables)
- Retrait facile de l'unité d'encollage par fermeture rapide
- Préfuseur pour la fusion de la colle thermofusible, si nécessaire, automatique ou manuelle
- Le rouleau encolleur avec chauffage intégré garantit une température et une viscosité constantes pour toutes les épaisseurs de pièces
- Le dispositif de serrage électropneumatique du rouleau encolleur et du bac empêche les salissures de colle sur le chant arrière de la pièce
- Le patin palpeur empêche l'usure du rouleau encolleur et assure une épaisseur constante du film de colle
- Relèvement du rouleau encolleur en cas d'arrêt de l'avance
- Dosage automatique de la quantité de colle

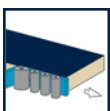

## Plus de flexibilité lors de la fusion de la colle



### Unité de fusion déclinée en trois versions : EVA, PUR, EVA et PUR

- Mise en œuvre efficace grâce à la préfusion de la colle
- Capacité de fusion 2,5–4 kg/h max.
- En cas d'utilisation combinée des colles EVA et PUR, changement rapide et sans risque de mélange ni nettoyage en remplaçant simplement le réservoir amovible



### Réservoir amovible

Utilisation aisée pour les colles EVA et PUR

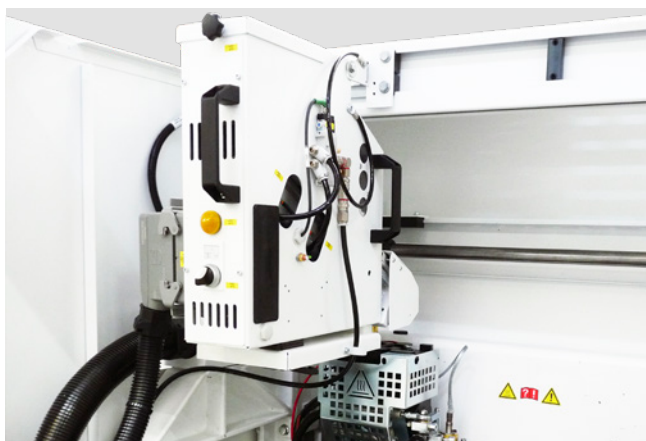

### Unité d'encollage pour EVA

Haute disponibilité, car seule la quantité de colle nécessaire est fondue. Le système Quickmelt garantit une qualité de colle parfaite.

- Capacité de fusion 8 kg/h max.



### Dosage automatique de la quantité de colle

Pour le dosage automatique de la quantité de colle, les quantités à appliquer sont saisies simplement et rapidement via l'interface utilisateur powerTouch. L'application de la colle s'effectue en synchronisme.

Le réglage précis et rapide des quantités de colle permet

- une qualité d'encollage optimale
- une disponibilité et des performances élevées
- une meilleure rentabilité

## Colles PUR et HOMAG : un lien fort

L'utilisation de colle thermofusible polyuréthane (PUR) augmente la résistance des meubles à l'humidité et à la chaleur. Son utilisation est idéale pour les meubles installés dans des pièces humides, comme la salle de bain, la cuisine ou un laboratoire.



### Aperçu de vos avantages HOMAG PUR

- Une unité d'encollage pour tous les types de colles
- Aucune unité d'encollage supplémentaire n'est nécessaire
- Application rapide et fiable d'un film mince par le rouleau encolleur avec chauffage intégré
- Disponible de série dès le modèle d'entrée de gamme jusqu'au modèle haut de gamme

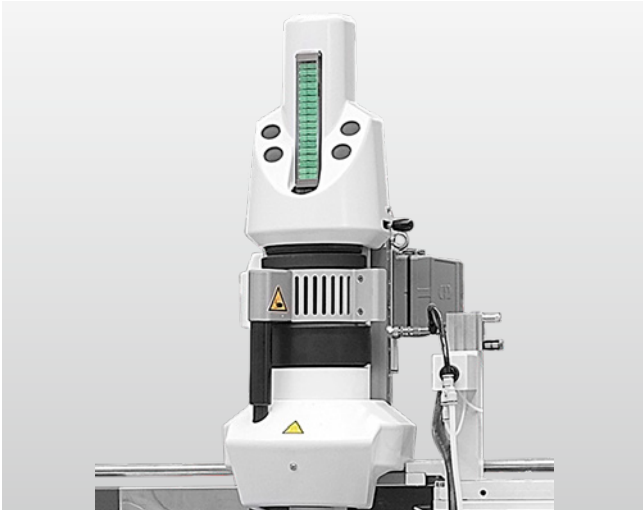

#### Unité d'encollage pour PUR

- Capacité de fusion 6 kg/h
- Régulation de la température pour éviter la surchauffe



#### Réservoir sous vide

- Réservoir compact et mobile pour l'unité d'encollage PUR ou une unité de fusion PUR 2,5 kg/h
- Aucune pompe à vide et aucun azote nécessaires



#### Station de service

- Station de préchauffage et de nettoyage pour l'unité d'encollage QA65N équipée d'un poste de stockage
- 2 réservoirs sous vide maximum pour une unité d'encollage QA65N ou une unité de fusion PUR 2,5 kg/h, pour une flexibilité maximale.
- Aucune pompe à vide et aucun azote nécessaires
- Avec accessoires en option, également pour les unités d'encollage de l'agrégat d'encollage de chants CNC powerEdge Pro / Pro Duo

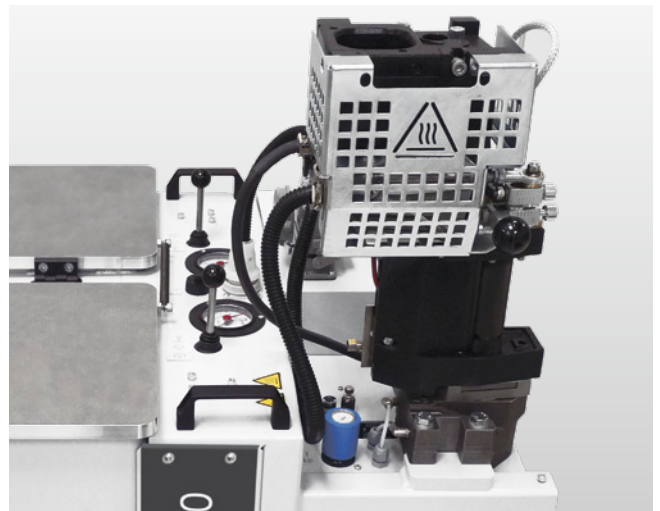

#### Station de service

L'illustration montre une unité d'encollage dans le dispositif de maintien pour le préchauffage

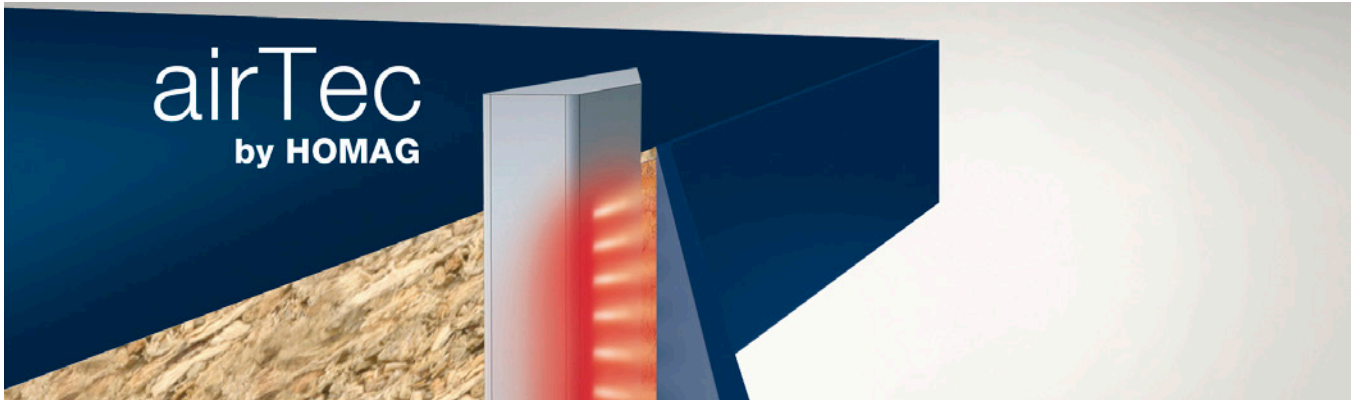

## airTec : solution idéale pour démarrer dans la technologie de joint zéro

Le procédé airTec s'est imposé auprès des artisans et des PME comme la solution de joint zéro. La pièce maîtresse de l'agrégat airTec d'HOMAG est un puissant ventilateur d'air chaud rotatif, économe en ressources, qui se démarque également par une réduction significative du bruit généré.

airTec permet d'usiner tous les types de chants actuellement disponibles sur le marché et compatibles avec une utilisation laser, ce qui offre une grande flexibilité pour tous les matériaux et couleurs.

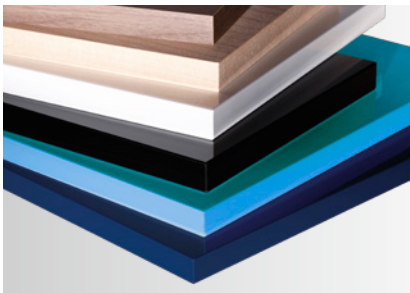

### Encollage de chants « sans joints »

Dans le procédé airTec, les chants et les panneaux sont joints au moyen d'air chaud. On utilise des chants spéciaux qui sont constitués d'une couche décorative et d'une couche fonctionnelle. L'agrégat HOMAG airTec permet de faire fondre la couche fonctionnelle à une température et à un débit volumique uniformes avant de la joindre de manière optimale à la face étroite.

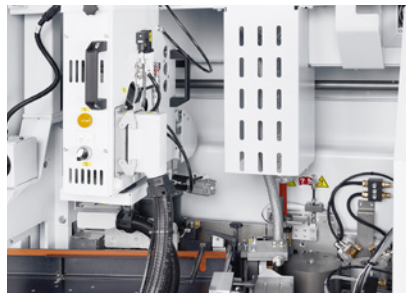

### Intégration facile

L'unité de réactivation airTec est installée de manière à pouvoir usiner avec l'unité d'encollage standard ou avec le système airTec. Le dispositif de pulvérisation antistatique garantissant un résultat d'usinage optimal est disponible de série sur tous les agrégats airTec.

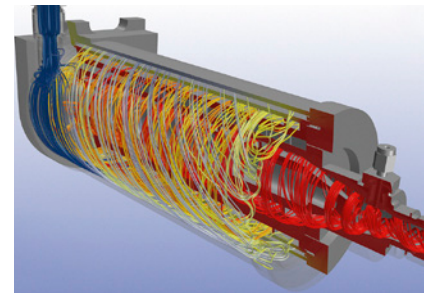

### Ventilateur d'air chaud rotatif innovant

La source d'énergie chauffe l'air et emmagasine à la fois la chaleur pour chauffer le nouvel air produit ensuite. En outre, une plus petite quantité d'air est consommée et l'espace environnant est moins chauffé. Désormais, le bruit généré ne l'est plus que pendant le processus d'activation et demeure ensuite à un niveau inférieur à celui des autres agrégats d'usinage.



# Agrégat de coupe en bout pour la coupe en bout des dépassements sur les faces avant

L'agrégat de coupe en bout prépare la pièce de façon optimale pour les opérations de fraisage suivantes. La coupe en bout sur la face avant peut être droite ou à chanfrein.

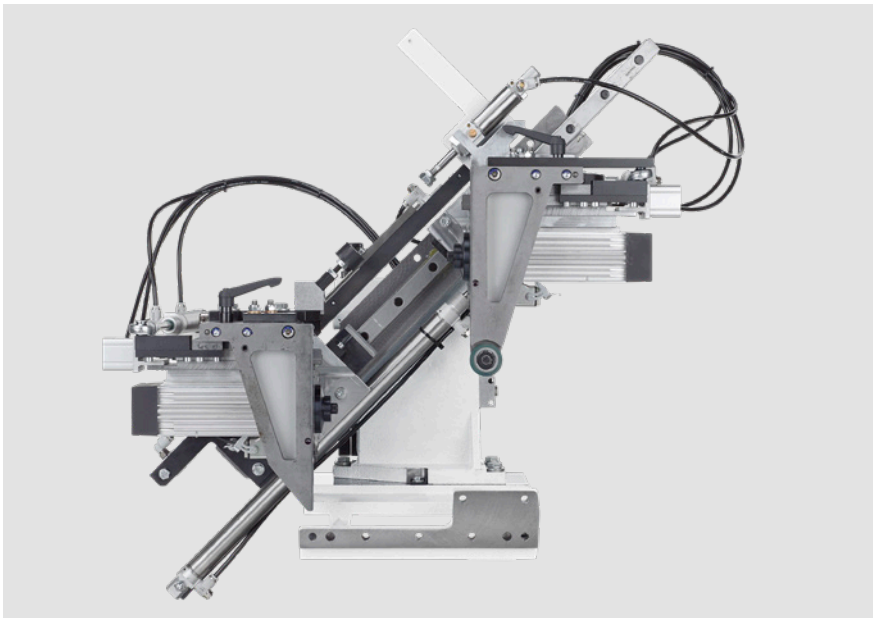

## Agrégat de coupe en bout

Coupe en bout précise grâce à un agrégat de coupe en bout robuste doté d'un guide linéaire très précis et optimisation des intervalles entre les pièces (en option) pour augmenter le rendement avec le même temps d'usinage. Fonction Soft Touch pour obtenir une coupe en bout optimale même à des vitesses d'avance élevées.

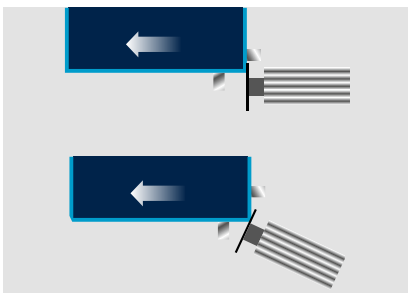
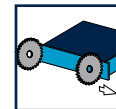

## Automatisation en standard

Réglage programmable du moteur de coupe en bout à chanfrein/droite pour passer rapidement d'une coupe en bout droite à une coupe avec chanfrein.

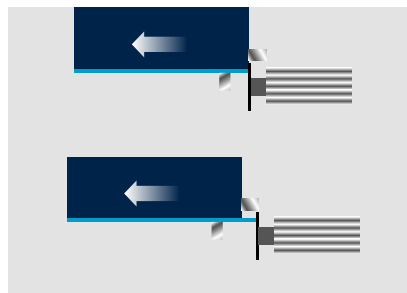

## Automatisation à la demande

Pour passer rapidement d'une coupe en bout d'affleurage, par exemple sur des alèses en bois massif ou des tablettes, à une coupe en bout avec dépassement, par exemple pour le fraisage de finition avec un agrégat de fraisage de forme.

## Agrégats de fraisage pour l'affleurage

Avec nos agrégats de pré-fraisage et de fraisage fin, nous vous proposons des solutions adaptées pour l'usinage des dépassements des chants. Les agrégats de fraisage sont exclusivement équipés d'outils qui captent les copeaux de façon contrôlée.

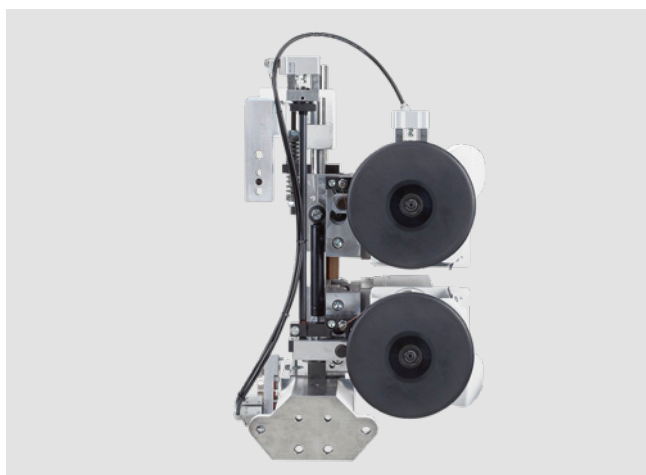

### Agrégat de pré-fraisage

Pour le pré-fraisage de tous les types de chant courants.

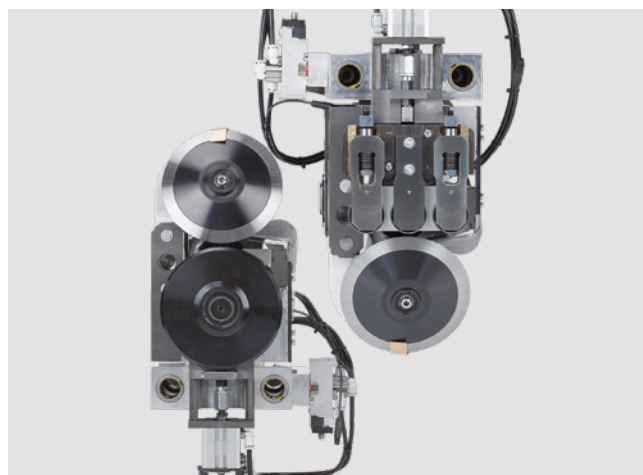

### Agrégat de fraisage fin

Pour le fraisage de chanfreins et de rayons avec aspiration optimisée des copeaux et réglage manuel.

### Automatisation à la demande

Réglage continu du chanfrein/rayon pour un changement d'usinage rapide de 0,3 mm à 2 mm de chant par exemple.

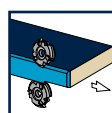
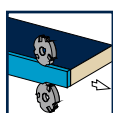

## Fraisage avec technologie étagée

La gamme de chants et de panneaux ne cesse de croître et s'accompagne par conséquent d'une exigence de flexibilité toujours plus grande. Cela concerne aussi bien les chants en plastique, en bois massif, et en placage que les pièces à surface brillante. L'agrégat de fraisage multi-étagé offre toujours le rayon optimal, et donc le meilleur résultat, même dans le cas de changements fréquents d'applications.



### Agrégat de fraisage multi-étagé MS 40/45

Réglage entièrement automatique sur 3 profils différents grâce à l'utilisation de servomoteurs\*. La photo illustre un pack Nesting.

\* Les servocommandes sont composées de moteurs à réglage continu. Elles impressionnent par leur grande précision de positionnement et sont particulièrement adaptées aux petites courses de réglage.

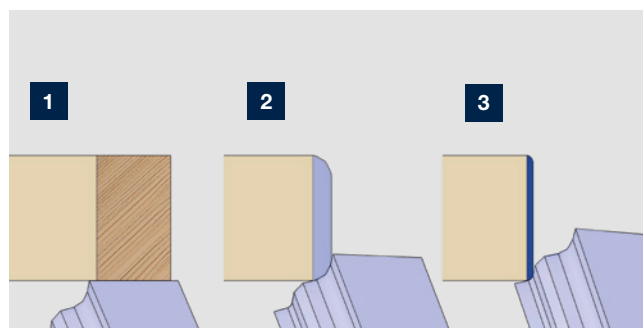

- 1** Plan (MS 40/45)
- 2** Profil 1
- 3** Profil 2

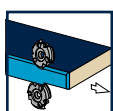

# Agrégats de fraisage de forme

Les agrégats de fraisage de forme sont universels. En tant qu'utilisateur, vous avez le choix de régler manuellement les agrégats ou d'effectuer une programmation via la commande. L'exécution s'effectue alors jusqu'à une vitesse

de 20 m/min avec une précision extrême. Nos agrégats de fraisage de forme permettent aussi bien l'arrondissement des angles que le fraisage des dépassements de chant supérieur et inférieur.

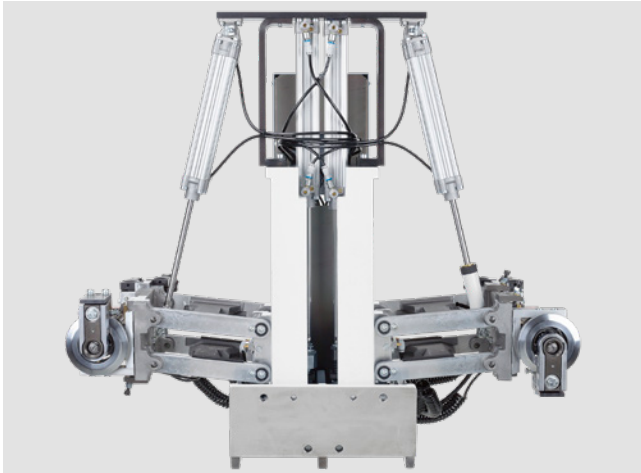

## Agrégat de fraisage de forme FF20

Pour l'arrondissement des angles de chants épais en PVC et des chants de tête au niveau des pièces de postformage et de sofformage. Equipé d'un réglage automatique entre chant fin et chant épais. Epaisseur de pièce de 60 mm.

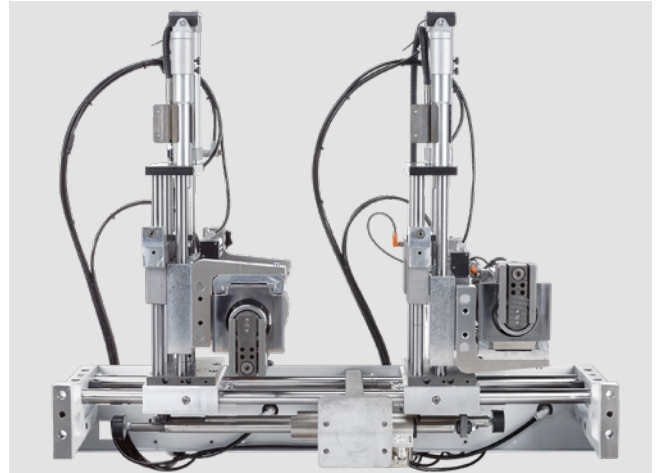
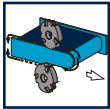

## Agrégat de fraisage multifonction MF50

Pour l'usinage des dépassements de chant sur les chants inférieur et supérieur de la pièce et pour la copie des angles des chants avant et arrière. Equipé d'un réglage automatique entre chant fin et chant épais. Epaisseur de pièce de 60 mm.

### Automatisation à la demande

Réglage sur deux rayons différents et réglage automatique du rouleau palpeur.

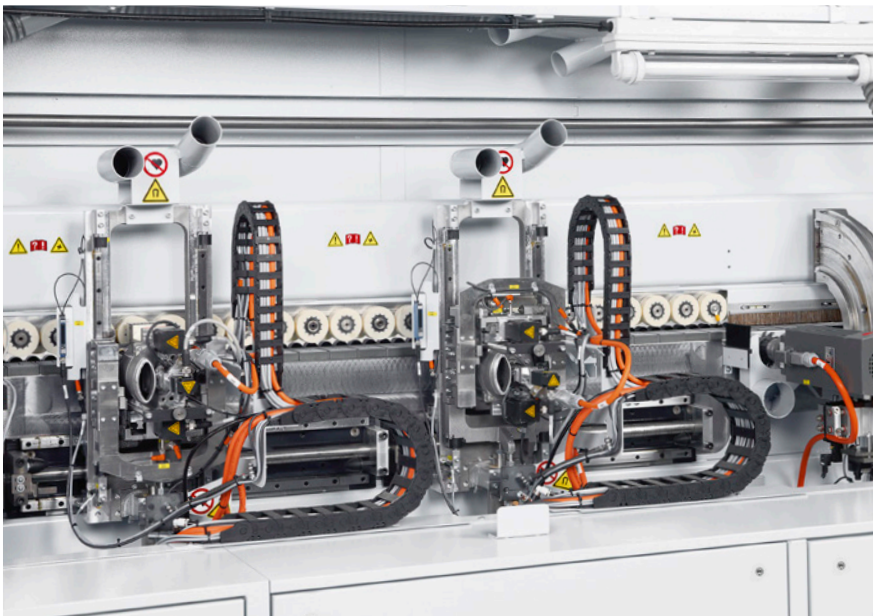
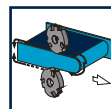

## Agrégat de fraisage de forme multifonction MF60 Servotrim

Pour usiner les dépassements de chant sur les chants inférieur et supérieur de la pièce et pour arrondir les angles des chants avant et arrière. Mouvement à servocommande avec fonction Soft Touch, pour un usinage optimal des surfaces ultra brillantes ou des panneaux légers par exemple. Epaisseur de pièce de 60 mm.

### Automatisation à la demande

Réglage sur deux rayons différents et réglage automatique du rouleau palpeur.

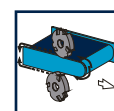

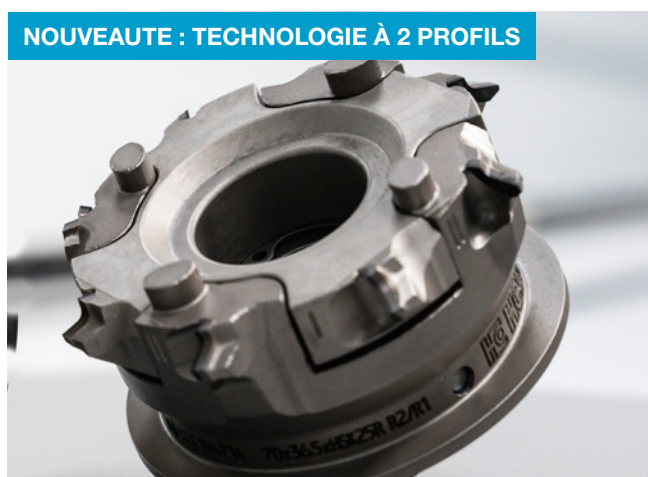

#### Points forts du nouveau système d'outils

- Mécanique robuste
- Système fermé permettant une maintenance aisée depuis l'extérieur sans être démonté
- Détection sensorielle du niveau de l'outil pour déterminer clairement la position de l'outil
- Positionnement sûr de l'outil grâce aux axes de réglage spéciaux

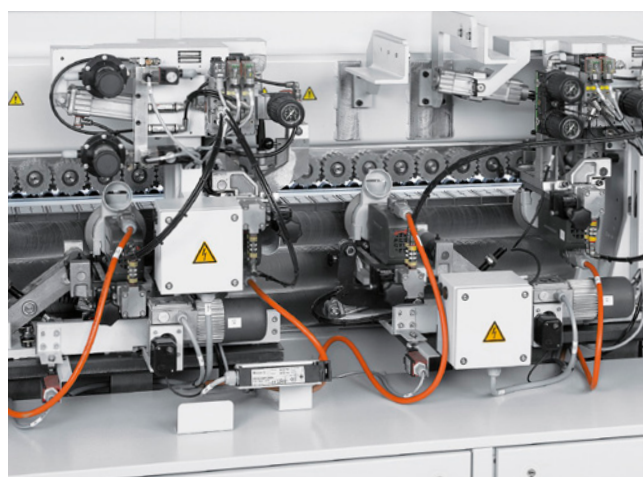

#### Agrégat de fraisage de forme FF12

Pour l'arrondissement des angles de chants épais et des chants de tête au niveau des pièces de postformage et de softformage jusqu'à une vitesse d'avance de 20 m/min. Equipé d'un réglage automatique sur toutes les épaisseurs de chant. Epaisseur de la pièce jusqu'à 60 mm.

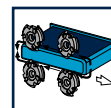

#### Fonds de construction

Le fraisage de forme est également possible sur les côtés des pièces sans chant. Cette règle s'applique non seulement aux fonds de construction, mais aussi aux dessus et dessous, aux tablettes et aux cloisons médianes.



## Agrégat de fraisage de rainures

Un agrégat de fraisage de rainures pivotant est disponible pour le rainurage. Si nécessaire, la face inférieure de la pièce et les faces avant peuvent être rainurées.

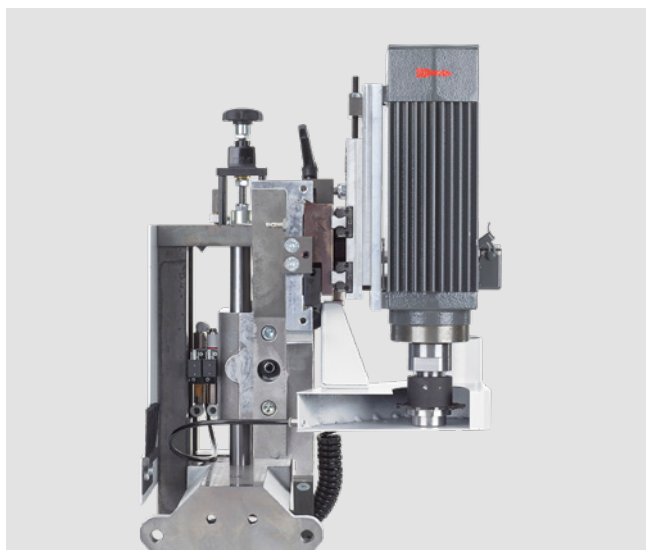

### Agrégat de fraisage de rainures pivotant

Pour le rainurage de la face inférieure de la pièce et des faces avant. Pour la production de rainures continues, non continues et interrompues.



### Dispositif de pression de sécurité

pour le rainurage en mouvement avec l'avance dans des alèses en bois massif. Pour le modèle 1670 FGC

# Agrégats de finition

Des agrégats de finition parfaitement coordonnés permettent d'améliorer la qualité de vos produits. Avec des agrégats de finition parfaitement coordonnés, HOMAG optimise la qualité de vos produits.

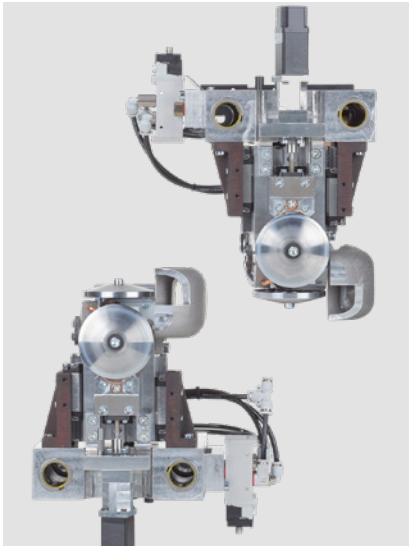

## Agrégat de raclage multi-étagé MZ40

Conversion entièrement automatique de deux profils différents grâce à l'utilisation de servomoteurs à réglage continu.

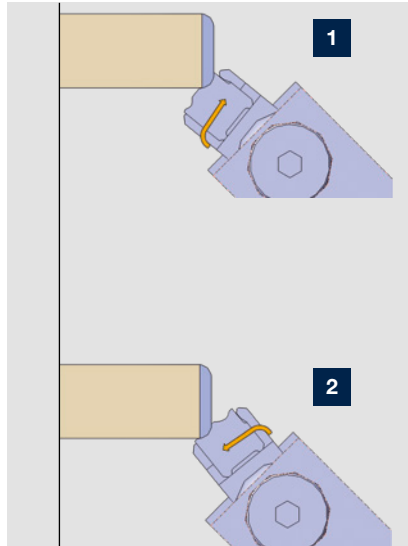

1 Profil 1

2 Profil 2

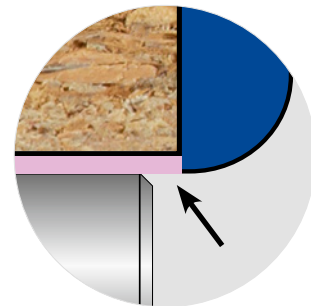

Compensation optimale des films de protection

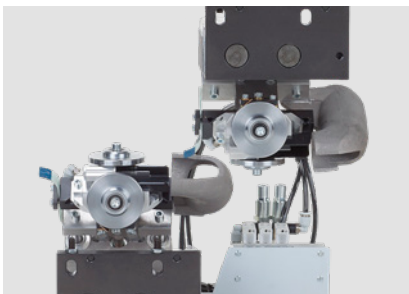

## Agrégat de raclage de profils

Agrégat de lissage des rayons ou chanfreins. Equipé de têtes interchangeables pour un changement de profil rapide.

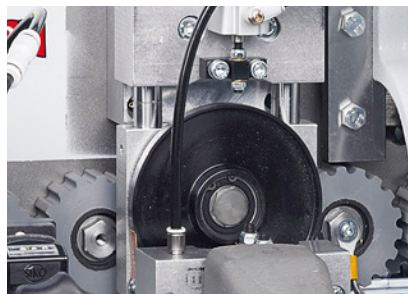

## Agrégat de raclage de la colle

Pour une finition parfaite.



## Agrégat de polissage

Pour polir les chantres et garantir la fidélité naturelle des couleurs.

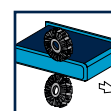
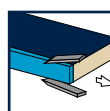
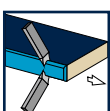

## Usinages spéciaux

Pour étendre individuellement la gamme de fonctions des machines, nous vous proposons des solutions pour l'usinage de pièces avec film de protection/ finition brillante ainsi que

pour l'usinage de pièces à angles aigus ou obtus ou de pièces avec des perçages pour charnières, comme celles réalisées par Nesting.

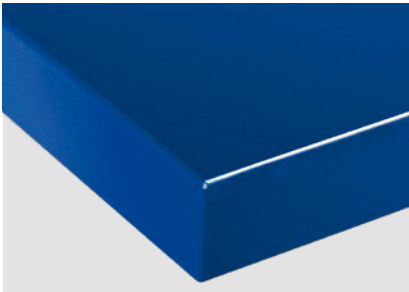

### Pièces avec film de protection/brillant

Le dispositif de pulvérisation de lubrifiant et le presseur supérieur motorisés sont utilisés pour obtenir des pièces haute brillance parfaites.

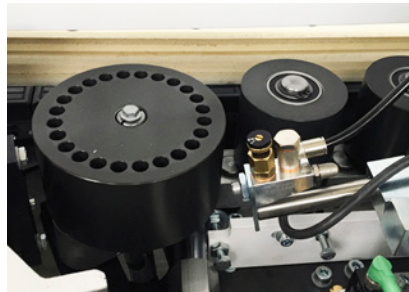

### Agrégat de pulvérisation de lubrifiant



### Presseur supérieur motorisé

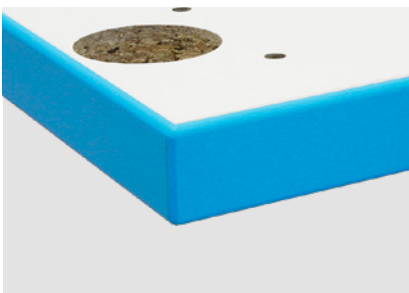

### Pièces avec perçages pour charnières (procédé Nesting) ou à angles aigus/obtus

En fonction de l'équipement en agrégats, différents éléments de palpation sont montés. Ils sont parfaits pour l'usinage de pièces avec perçages pour charnières, comme celles réalisées par Nesting, et pour les pièces à angle aigu ou obtus.

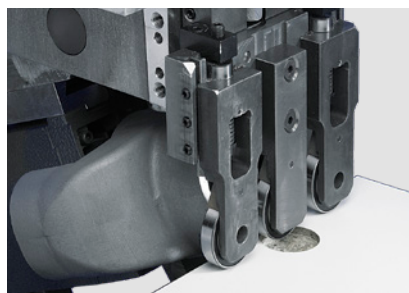

### Éléments de palpation pour perçages pour charnière



### Usinage de petites pièces

Flexibilité élevée dans la gamme de production, car le guidage et l'usinage des pièces sont optimaux pour des longueurs de pièce comprises entre < 240 mm et 120 mm au minimum. Ces résultats sont obtenus grâce à un pas étroit entre les rouleaux au niveau du presseur supérieur.



# Retours de pièces LOOPTEQ : une productivité élevée pour votre plaqueuse de chants

Les retours de pièces de la série LOOPTEQ complètent la gamme EDGETEQ S-380 de façon optimale. La commande par un seul opérateur optimise votre flux de retour de pièces

et permet ainsi un processus de production efficace et simple. Selon vos besoins, vous pouvez combiner votre machine avec un LOOPTEQ O-200 ou un LOOPTEQ O-300.

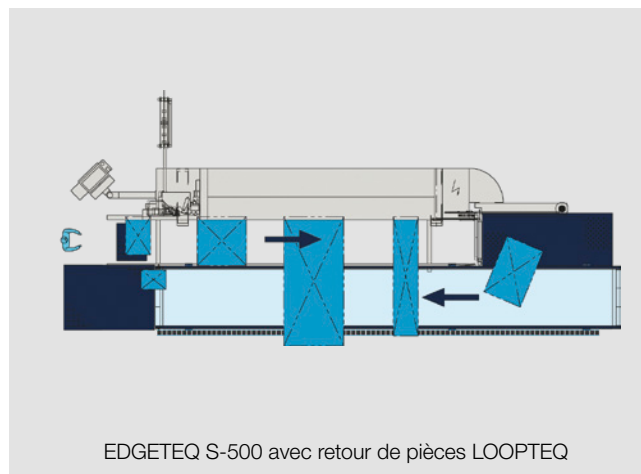
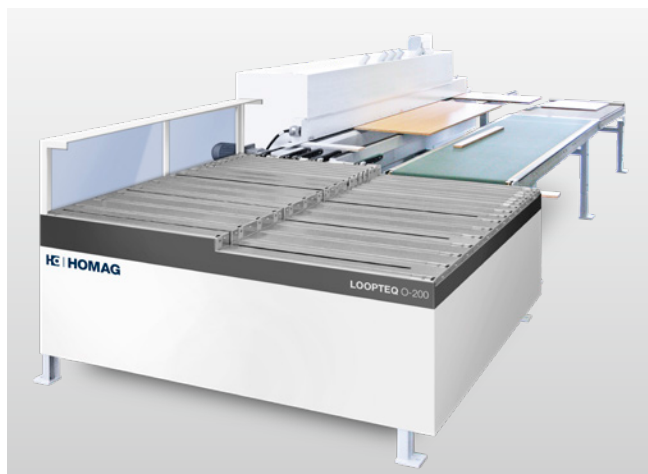

## LOOPTEQ O-200 : idéal pour les pièces étroites, de petites et moyennes dimensions

- Amortissement rapide : dès 9 heures d'utilisation par semaine
- Organisation flexible du personnel grâce à une commande économique par un seul opérateur
- Fonctionnement ergonomique : manutention manuelle des pièces réduite au minimum
- Contrôle qualité amélioré : réaction rapide en cas de problèmes

## LOOPTEQ O-300 : idéal pour traiter une grande variété de pièces, des pièces légères de petite taille aux pièces lourdes de grande taille

- Amortissement rapide : dès 15 heures d'utilisation par semaine
- Coûts qualité réduits : maintenance tout en douceur par table à coussin d'air
- Organisation flexible du personnel grâce à une commande économique par un seul opérateur
- Commande ergonomique : le personnel est déchargé des tâches pénibles

## Caractéristiques techniques

	LOOPTEQ O-200	LOOPTEQ O-300 TFU 140/20	LOOPTEQ O-300 TFU 140/25
<b>Longueur de pièce (mm)</b>	300 – 2 500	300 – 2 500	240 – 2 700
<b>Largeur de pièce (mm)</b>	50 – 1 450	60 – 800	60 – 1 000
<b>Épaisseur de pièce (mm)</b>	8 – 60	8 – 60	8 – 60
<b>USINAGE SUR 4 FACES*</b>			
<b>Dimensions de pièce min. (mm)</b>	300 x 300	300 x 80	240 x 80
<b>Dimensions de pièce max. (mm)</b>	1 450 x 1 450	2 000 x 800	2 500 x 1 000
<b>DIVERS</b>			
<b>Poids de pièce (max. en kg)</b>	50	50	50
<b>Poids surfacique (kg/m<sup>2</sup>)</b>	25	25	25

\* Pour l'usinage sur 4 faces, avec une aide manuelle pour le déplacement ou la rotation, les pièces de dimension supérieure peuvent être retournées ou évacuées.



## Applications et assistants numériques.

Une assistance simple et rapide dans votre environnement de machines.

Certaines personnes réalisent encore leurs plans de coupe avec un crayon et du papier. En revanche, pour savoir le temps qu'il fait, elles jettent un œil à leur smartphone au lieu de regarder par la fenêtre. Nous nous sommes posé la question suivante : pourquoi ne pas combiner le meilleur des deux mondes ? Nos applications et solutions numériques facilitent votre travail au quotidien : machines, matériaux, outils, plans de coupe et composants sont toujours à portée dans votre poche ou sur votre bureau.



Plus d'informations sur [digital.homag.com](http://digital.homag.com)

### POUR CE FAIRE, NOUS AVONS DÉVELOPPÉ POUR VOUS DES SOLUTIONS PERFORMANTES ET INTELLIGENTES :

- ✓ Toujours à faibles investissements
- ✓ Toujours à jour (aucune mise à jour n'est nécessaire)
- ✓ Toujours simples d'utilisation (pas de logiciel complexe)
- ✓ Toujours utiles

**HC** CRÉATION DE DONNÉES

ORGANISATION **HC**

**HC** UTILISATION DE L'ASSISTANCE

OPTIMISATION DE LA DÉCOUPE **HC**

**HC** GESTION DES MATÉRIAUX

OPTIMISATION NESTING **HC**

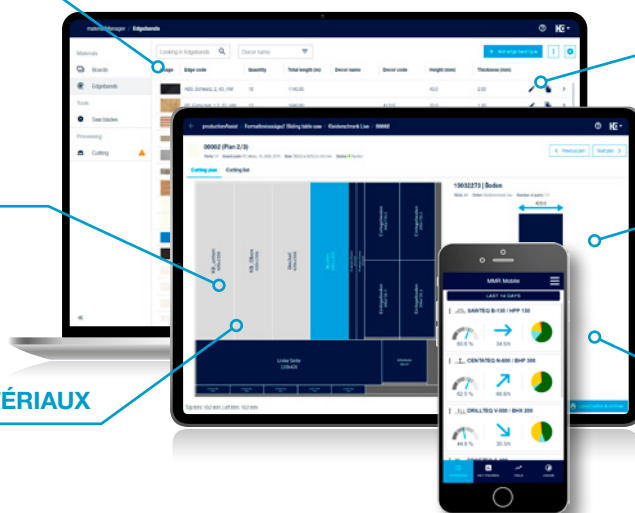



JOSEF HERRMANN  
KONSTRUKTION  
BÜCHER  
THE UNCOMMON LIFE OF COMMON OBJECTS  
AKIRA HASEGAWA  
ANDO  
MADU SEIKAWA  
ALBERT SCHAFFNER  
LOOS  
FRANCIS TAUFEL The Complete Films  
WOMAN ONLY STEFAN BAY

## La gamme EDGETEQ S-380 profilLine offre bien plus

Contrairement aux modèles préconfigurés EDGETEQ S-380, la gamme EDGETEQ-S-380 profilLine peut être équipée librement et offre des agrégats supplémentaires et une plus grande flexibilité.



### Plusieurs méthodes d'encollage des chants sur une seule et même machine

L'EDGETEQ S-380 profilLine offre la possibilité d'utiliser plusieurs méthodes au choix sur une seule et même machine. L'illustration montre par exemple deux unités de fusion pour l'utilisation possible de colles PUR et EVA. Dans le même temps, la technique de joint invisible airTec peut également être utilisée sur cette machine, ce qui offre une plus grande flexibilité.



### Utilisation de chants jusqu'à 20 mm

Afin de garantir une flexibilité optimale lors du choix des chants, des alèses en bois massif jusqu'à 20 mm peuvent être usinées.

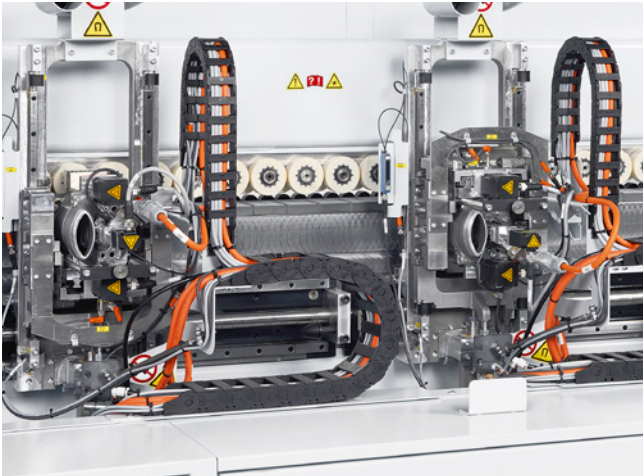

**Utilisation multiple des mêmes agrégats sur une seule et même machine**

Pour les usinages spéciaux, il est judicieux de monter plusieurs fois un agrégat sur une même machine. L'EDGETEQ S-380 profilLine le permet. Sur cette série, l'agrégat de fraisage de forme multifonction MF60 peut par exemple être utilisé plusieurs fois pour une multitude de rayons différents.

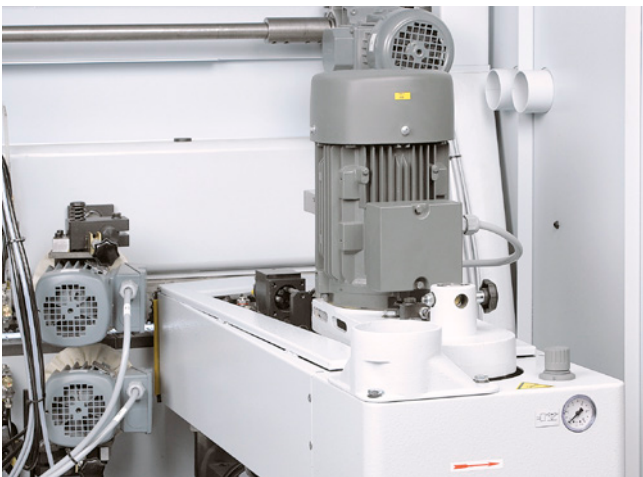

**Agrégat de ponçage à bande**

Pour le ponçage de chants en placage ou en bois massif, avec oscillation en standard.



**Agrégat de fraisage universel pour le rainurage et le profilage**

Agrégat universel haute performance pour le rainurage et le profilage. Utilisation flexible grâce à des possibilités de réglage illimitées.



**Dispositif de pression de sécurité**

pour le rainurage en mouvement avec l'avance dans des alèses en bois massif.

## Notre philosophie à succès powerTouch : simple, homogène, ergonomique, évolutive

Les machines HOMAG sont conçues de manière à garantir leur simplicité d'utilisation et leur commande en toute sécurité. Notre concept innovant de commande par écran tactile combine design et fonction dans une seule et même

commande.

Un écran Full-HD Multitouch, une commande tactile ergonomique, une navigation simple et une interface utilisateur homogène augmentent l'efficacité de l'usinage.



Avec ce concept, des éléments de commande et des composants logiciels uniformes permettent d'utiliser de la même manière toutes les plaqueuses de chants HOMAG à partir du modèle 1240 FC de la série EDGETEQ S-240 de la même manière. Ils se distinguent uniquement par quelques

détails spécifiques à la machine.

L'exploitation de machines différentes devient non seulement plus facile mais aussi plus efficace, car le besoin en formation et en entretien est largement réduit.

# Commander avec powerTouch

L'écran Multitouch grand format vous permet de commander directement les fonctions de la machine. La conception ergonomique ainsi que de nombreuses fonctions auxiliaires et d'assistance simplifient considérablement la commande.



## Unité

Les éléments de commande et les composants logiciels uniformes, ainsi que la conception uniforme, caractérisent la commande powerTouch des machines HOMAG, qui permet de commander différentes machines HOMAG de la même manière.



## Ergonomique

Commande directe et intuitive via l'écran tactile.



## Evolutivité

Design et fonction sont réunis dans une même commande. La commande de machine powerTouch avant-gardiste est associée à des concepts d'utilisation de pointe pour smartphones et PC tablettes.

## AVANTAGES

- Moniteur 24" à résolution Full HD
- Aperçu rapide de l'état de la machine
- Navigation simple et orientée utilisateur
- Parcours guidé jusqu'à l'état opérationnel par l'assistant de voyant lumineux
- Design ergonomique de la centrale de commande
- Commande intuitive et naturelle de la machine
- Utilisation de gestes, par exemple défilement, balayage

**CARACTÉRISTIQUES TECHNIQUES DE LA SÉRIE EDGETEQ S-380 - MODÈLES 1600**

	1650 FC	1670 FGC	1650 HF	1660 HF
<b>Longueur totale (mm)</b>	5 773	6 273	6 773	6 273
<b>Avance réglable (m/min)</b>	8 – 18 (20 opt.)			
<b>DIMENSIONS DE TRAVAIL</b>				
<b>Largeur de pièce (mm)*</b> pour une épaisseur de pièce de 8 à 22 mm	70			
<b>Épaisseur de pièce (mm)</b>	8 – 60			
<b>Épaisseur des chants en rouleaux (mm)</b>	0,3 – 3			
<b>Épaisseur des chants en bandes / alèses (mm)</b>	0,4 – 12	0,4 – 12	0,4 – 15**	0,4 – 15

\* En fonction de l'épaisseur de la pièce

\*\* En fonction de l'équipement

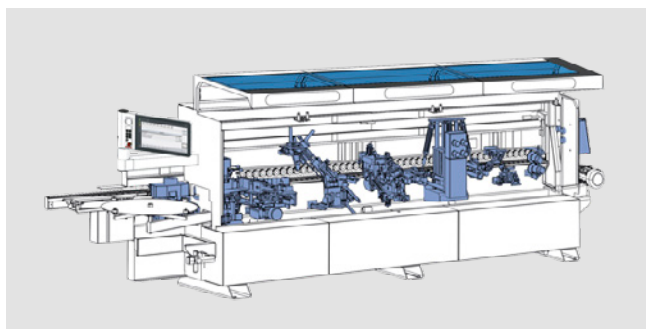
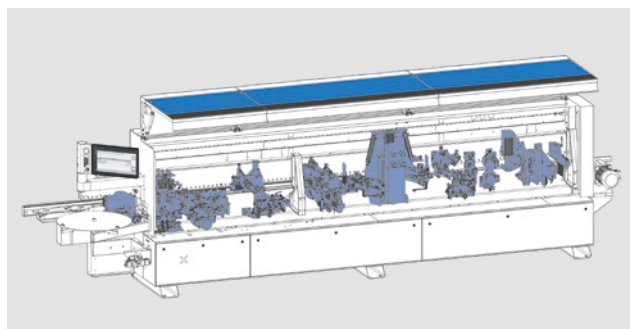
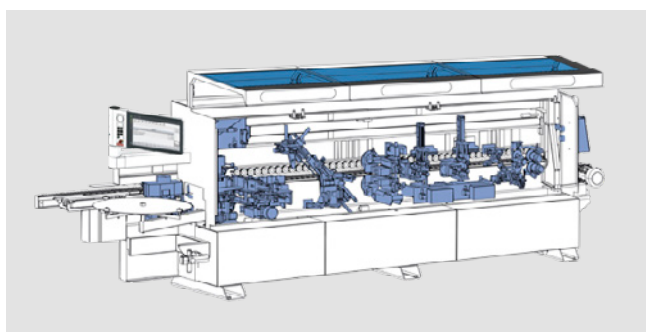
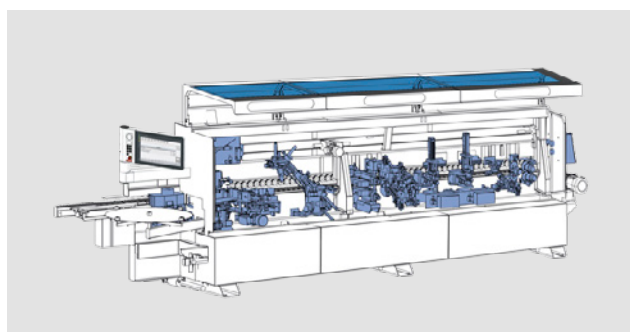
**EDGETEQ S-380 – Modèle 1650 FC****EDGETEQ S-380 - Modèle 1670 FGC****EDGETEQ S-380 - Modèle 1650 HF****EDGETEQ S-380 - Modèle 1660 HF**



**CARACTÉRISTIQUES TECHNIQUES EDGETEQ S-380 – MODÈLES 1650 E, 1660 E ET EDGETEQ S-380 PROFILINE**

	1650 E	1660 E	1662 E	1672 E	PROFILINE
<b>Longueur totale (mm)</b>	5 773	6 573	6 575	7 075	4773 – 8273
<b>Avance réglable (m/min)</b>	8 – 20				8 – 20
<b>DIMENSIONS DE TRAVAIL</b>					
<b>Largeur de pièce (mm)*</b>					
pour une épaisseur de pièce de 8 à 22 mm	70				70
<b>Épaisseur de pièce (mm)</b>	8 – 60				8 – 60
<b>Épaisseur des chants en rouleaux (mm)</b>	0,3 – 3				0,3 – 3
<b>Épaisseur des chants en bandes / alèses (mm)</b>	0,4 – 12				0,4 – 20

\* En fonction de l'épaisseur de la pièce

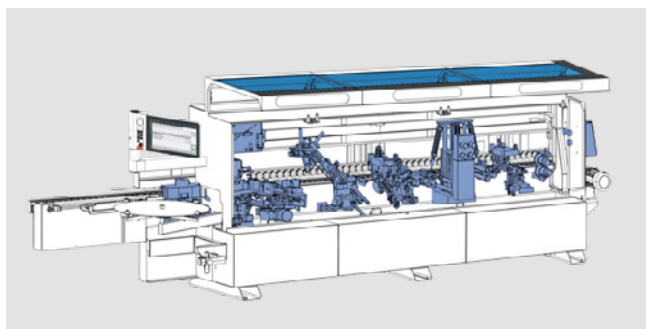

**EDGETEQ S-380 - Modèle 1650 E**

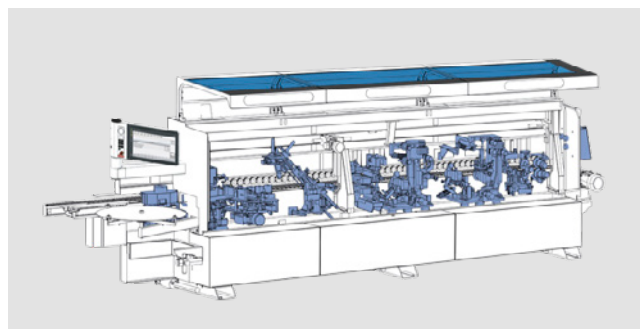

**EDGETEQ S-380 - Modèle 1660 E**

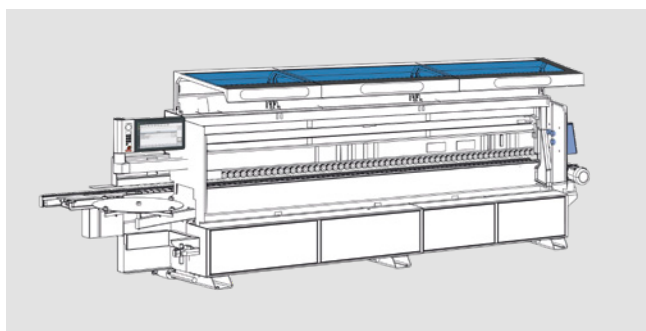

**EDGETEQ S-380 profiLine**

# VALYOU

Our Mission, Your Performance.

## LIFE CYCLE SERVICES

Des performances élevées, des déroulements plus efficaces, une assistance plus rapide, une disponibilité garantie et un potentiel intellectuel croissant.

### EQUIPE ET TAILLE

Le plus grand réseau mondial de service du secteur avec plus de 1 350 collaborateurs SAV.

### INSTALLATION ET MISE EN SERVICE

Nous ne faisons appel qu'à des experts qualifiés pour vous garantir un bon départ.

### UTILISATION ET COMMANDE

Après une formation compétente du personnel opérateur à la commande intuitive, des applications intelligentes facilitent grandement la vie de l'opérateur.

### ENTRETIEN ET MAINTENANCE

Nous nous tenons à votre disposition pour garantir le bon fonctionnement de votre équipement. Vous décidez de la fréquence et de la mesure dans laquelle nous intervenons. Mieux vaut prévenir que guérir.

### eSHOP ET AVANTAGES EN LIGNE

Quelques clics suffisent – et le tour est joué ! Les pièces de rechange, en particulier, bénéficient sur les marchés disponibles d'offres en ligne exclusives très avantageuses. [shop.homag.com](http://shop.homag.com).

### ASSISTANCE TÉLÉPHONIQUE ET DISPONIBILITÉ

En cas d'urgence, nous répondons présents de diverses manières. Directement par téléphone, par voie numérique via une application ou une visio, ou grâce au service sur site. Avec plus de 90 sociétés de SAV locales dans le monde entier, nous sommes au plus près de vous. Avec plus de 35 000 pièces de rechange disponibles, nous pouvons livrer 85 % de vos commandes immédiatement.

### FORMATION ET FORMATION CONTINUE

Avec nos formations en présentiel, en ligne en direct ou grâce à l'eLearning, nous offrons tous les moyens modernes d'acquérir des connaissances utiles. Nous proposons plus de 4 000 formations clients par an. Pour ce faire, nous sommes présents sur place dans 19 pays pour vous accompagner avec nos propres modules de formation.

### MODERNISATION ET AMÉLIORATION

Nous adaptons notre programme de modernisation à votre machine. Nous pouvons, si vous le souhaitez, évaluer vos données et vous conseiller lors de la prochaine étape.

### ANALYSE ET DURABILITÉ

Sur demande, nous analysons tous vos processus à l'aide d'outils et de procédures renommés (LeanSixSigma). Nous disposons pour cela d'une grande équipe d'experts certifiés.

### FINANCEMENT ET CONSEIL

Nous vous proposons des concepts de financement sur mesure dans le monde entier. Plus de 60 ans d'expérience et un réseau de partenaires de banques et d'assurances de renom vous aident à faire le bon choix. Transparence et fiabilité garanties.



**Aide rapide :**

Taux de résolution de 94 %  
via l'assistance téléphonique

**Des experts près de chez vous :**

1 350 collaborateurs SAV dans le  
monde entier

**Notre puissance logistique :**

>1 000 expéditions de pièces de  
rechange à l'international par jour

**Aucun autre fabricant ne  
propose cela :**

>150 000 machines avec une  
documentation électronique en  
28 langues sur eParts



**HOMAG Group AG**

info@homag.com  
www.homag.com

**YOUR SOLUTION**